

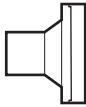

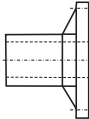





Flansche und Sonderteile / Flange and special parts

	Seite
	<p>Losflansche, Blindflansche, Sonderflansche / <i>Backing ring, blind flange, special flange connection</i></p> <p>Prod.Gruppe 014240 Prod.Gruppe 017242 Prod.Gruppe 013243 Prod.Gruppe 015244 Prod.Gruppe 025244 Prod.Gruppe 045245 Prod.Gruppe 043246</p>
	<p><i>Sonderflansche</i></p> <p>Prod.Gruppe 962247</p>
	<p>Festflansch / <i>Fix flange stub end</i></p> <p>Prod.Gruppe 162249</p>
	<p>Profilflanschdichtung, Flachdichtung / <i>Gasket</i></p> <p>Prod.Gruppe 552249 Prod.Gruppe 951250 Prod.Gruppe 372250 Prod.Gruppe 959251 Prod.Gruppe 952252</p>
	<p>Rohrschellen / <i>Pipe clip</i></p> <p>Prod.Gruppe 348252 Prod.Gruppe 049252</p>
	<p>Distanzscheibe / <i>Spacer</i></p> <p>Prod.Gruppe 981252</p>
	<p>FRANK Mauerkragen / <i>Puddle flange</i></p> <p>Prod.Gruppe 954254</p>
	<p>FRANK Wandmontage-Set / <i>FRANK wall mounting kit</i></p> <p>Prod.Gruppe 970256</p>

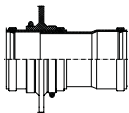
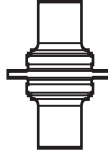
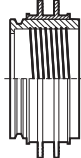
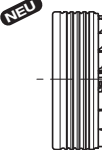
	Seite
	<p>Mauerdurchführung als Festpunkt / <i>Wall mounting as fixing point</i></p> <p>Prod.Gruppe 969257</p>
	<p>Schachtanschlussmuffe (SAM Typ 1) / <i>Manhole connection socket (SAM Typ 1)</i></p> <p>Prod.Gruppe 178258</p>
	<p>NEU</p> <p>FRANK SchlagPress-Dichtung / <i>FRANK RingGap-Seal</i></p> <p>Prod.Gruppe 954258</p>
	<p>Rohrstücke für Festpunkte / <i>Pipe piece as fixing point</i></p> <p>Prod.Gruppe 961259</p>
	<p>Einschweißmuffen / <i>Welded socket</i></p> <p>Prod.Gruppe 911260</p>
	<p>PE-Kugelhähne für Gas / <i>PE Ball valve for gas</i></p> <p>Prod.Gruppe 3330, 3331, 3332, 3333261</p>
	<p>Armaturenbunde für den Einbau von Absperrklappen Typ 56/57/57L/75 <i>Chamfered stub flange for butterfly valve type 56/57/57L/75</i></p> <p>Hinweis: Unsere Armaturenbunde für den Einbau von Absperrklappen finden sie jetzt bei den Vorschweißbun- den in den entsprechenden Teilen der Preisliste.</p> <p>PE kurz: 012, 97530, 31 PE lang: 062, 97559, 60 PP kurz: 012, 975142 PP lang: 012, 975158</p>

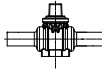
Losflansche Typ "VB" / Backing ring type "VB" nach DIN EN ISO 15494 für Vorschweißbunde

PP Schwarz oder Grau in PN 10, glasfaserverstärkt, mit Stahleinlage, Lochbild nach DIN EN 1092-1;

Artikelgruppe **PP-G Grau** 11 014...

Artikelgruppe **PP-G Schwarz** 14 014...

Lochbild PN 10	Lochbild									
	d	DN	D	d ₆	k	d ₂	b	VE ¹⁾	VE ²⁾	
bis d 500 bis 16 bar einsetzbar, ab d 560 bis 10 bar einsetzbar	20	15	95	28	65	4 x 14	12	75	2400	
	25	20	108	34	75	4 x 14	14	40	1280	
	32	25	115	42	85	4 x 14	16	32	1024	
	40	32	140	51	100	4 x 18	18	20	640	
	50	40	150	62	110	4 x 18	18	15	480	
	63	50	165	78	125	4 x 18	18	16	512	
	75	65	187	92	145	4 x 18	18	15	360	
	90	80	202	108	160	8 x 18	20	12	288	
	110	100	220	128	180	8 x 18	20	11	264	
	125	100	222	135	180	8 x 18	20	12	288	
	140	125	250	158	210	8 x 18	24	6	144	
	160	150	286	178	240	8 x 22	24	7	168	
	180	150	286	190	240	8 x 22	24	7	168	
	200	200	340	235	295	8 x 22	24	5	60	
	225	200	340	238	295	8 x 22	24	5	60	
	250	250	409	288	350	12 x 22	30	lose	86	
	280	250	409	294	350	12 x 22	30	lose	86	
	315	300	463	338	400	12 x 22	34	lose	51	
	355	350	515	376	460	16 x 22	42	lose	40	
	400	400	574	430	515	16 x 26	46	lose	24	
	450	500	678	517	620	20 x 26	45	lose	12	
	500	500	678	533	620	20 x 26	45	lose	12	
	560 ³⁾	600	789	618	725	20 x 30	50	lose	10	
	630 ³⁾	600	789	645	725	20 x 30	50	lose	11	

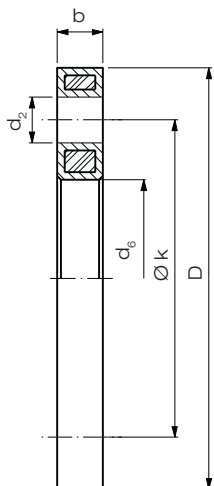

Art.-Nr.	€/Stück
0020 11	32,35
0025 11	37,75
0032 11	41,55
0040 11	52,00
0050 11	62,00
0063 11	62,10
0075 11	67,60
0090 11	79,00
0110 11	80,80
0125 11	81,60
0140 11	123,60
0160 11	132,60
0180 11	145,35
0200 11	226,35
0225 11	226,35
0250 11	284,55
0280 11	284,55
0315 11	406,10
0355 11	787,20
0400 11	1.003,20
0450 11	1.775,80
0500 11	1.775,80
0560 11	2.357,65
0630 11	2.357,65

Auf Anfrage als Lüftungsflansche ohne Stahleinlage lieferbar.

- 1) VE = Verpackungseinheit im Karton
- 2) VE = Verpackungseinheit pro Palette
- 3) nur in PP-G Schwarz

Rabattgruppe PP-G 28

Kunststoffbeschichtet in PN 10, Lochbild nach DIN EN 1092-1.

Artikelgruppe **kunststoffbeschichtet** 90 014...

Lochbild PN 10	Lochbild							
	d	DN	D	d ₆	k	d ₂	b	
	710	700	895	742	840	24 x 30	50	
	800	800	1015	845	950	24 x 33	56	
	900	900	1115	949	1050	28 x 33	62	
	1000	1000	1230	1052	1160	28 x 36	70	
	1200	1200	1455	1255	1380	32 x 39	83	
	1400	1400	1675	1460	1590	36 x 42	90	
	1600	1600	1915	1665	1820	40 x 48	95	
	1800	1800	2115	1875	2020	44 x 48	100	
	2000	2000	2325	2085	2230	48 x 48	105	
	2250	2400	2760	2478	2650	56 x 56	110	
	2500	2600	2960	2680	2850	60 x 56	110	

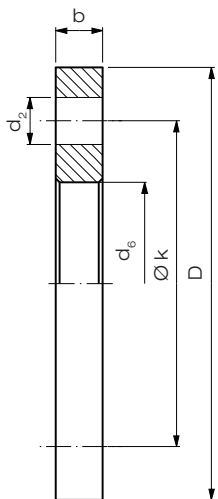

Unser komplettes Produktprogramm ab da 710 mm finden Sie ebenfalls in einer separaten Auflistung. Fragen Sie uns gerne an.

Art.-Nr.	€/Stück
0710 17	
0800 17	
0900 17	
1000 17	
1200 17	auf Anfrage
1400 17	
1600 17	
1800 17	
2000 17	
2250 17	
2500 17	

Rabattgruppe objektbezogen

Losflansche Typ "VB" / Backing ring type "VB" nach DIN EN ISO 15494 für Vorschweißbunde

PP Schwarz oder Grau in PN 10 oder PN 16, glasfaserverstärkt, mit Stahleinlage,
Lochbild nach DIN EN 1092-1;

Artikelgruppe **PP-G Grau** 11 014...

Artikelgruppe **PP-G Schwarz** 14 014...

Lochbild PN 16	Lochbild								
	d	DN	D	d ₆	k	d ₂	b	VE ¹⁾	VE ²⁾
bis d 400 bis 16 bar einsetzbar	20	15	95	28	65	4 x 14	12	75	2400
	25	20	108	34	75	4 x 14	14	40	1280
	32	25	115	42	85	4 x 14	16	30	1024
	40	32	140	51	100	4 x 18	18	20	640
	50	40	150	62	110	4 x 18	18	15	480
	63	50	165	78	125	4 x 18	18	16	512
	75	65	187	92	145	4 x 18	18	15	360
	90	80	202	108	160	8 x 18	20	12	288
	110	100	220	128	180	8 x 18	20	11	264
	125	100	222	135	180	8 x 18	20	12	288
	140	125	250	158	210	8 x 18	24	6	144
	160	150	286	178	240	8 x 22	24	7	168
	180	150	286	190	240	8 x 22	24	7	168
	200 ³⁾	200	340	235	295	12 x 22	24	5	60
	225 ³⁾	200	340	238	295	12 x 22	24	5	60
	250 ³⁾	250	409	288	355	12 x 26	30	lose	86
	280 ³⁾	250	409	294	355	12 x 26	30	lose	64
	315 ³⁾	300	463	338	410	12 x 26	34	lose	63
	355 ³⁾	350	515	376	470	16 x 26	42	lose	26
	400 ³⁾	400	574	430	525	16 x 30	46	lose	24

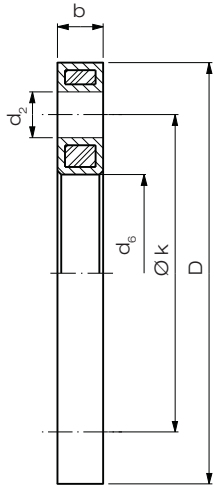

Auf Anfrage als Lüftungsflansche ohne Stahleinlage lieferbar.

- 1) VE = Verpackungseinheit im Karton
- 2) VE = Verpackungseinheit pro Palette
- 3) nur in PP-G Schwarz



Art.-Nr.	€/Stück
0020 11	32,35
0025 11	37,75
0032 11	41,55
0040 11	52,00
0050 11	62,00
0063 11	62,10
0075 11	67,60
0090 11	79,00
0110 11	80,80
0125 11	81,60
0140 11	123,60
0160 11	132,60
0180 11	145,35
1200 11	442,45
1225 11	442,45
1250 11	648,15
1280 11	648,15
1315 11	821,60
1355 11	1.495,45
1400 11	1.652,75

Rabattgruppe PP-G 28

Kunststoffbeschichtet in PN 16, Lochbild nach DIN EN 1092-1.

Artikelgruppe **kunststoffbeschichtet** 90 014...

Lochbild PN 16	Lochbild						
	d	DN	D	d ₆	k	d ₂	b
450	500	715	517	650	20 x 33	46	
500	500	715	533	650	20 x 33	46	
560	600	840	618	770	20 x 36	55	
630	600	840	645	770	20 x 36	55	
710	700	910	744	840	24 x 36	60	
800	800	1025	845	950	24 x 39	65	
900	900	1125	949	1050	28 x 39	70	
1000	1000	1255	1052	1170	28 x 42	75	
1200	1200	1485	1255	1390	32 x 48	80	
1400	1400	1685	1460	1590	36 x 48	85	
1600	1600	1930	1665	1820	40 x 56	90	
1800	1800	2115	1875	2020	44 x 56	100	
2000	2000	2325	2085	2230	48 x 62	105	

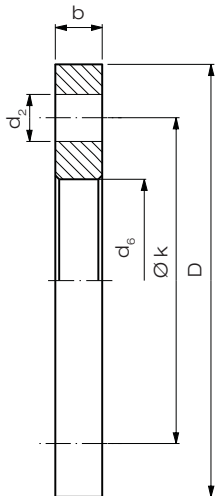

Unser komplettes Produktprogramm ab da 710 mm finden Sie ebenfalls in einer separaten Auflistung. Fragen Sie uns gerne an.

Art.-Nr.	€/Stück
0450 11	
0500 11	
0560 11	
0630 11	
0710 11	
0800 11	auf Anfrage
0900 11	
1000 11	
1200 11	
1400 11	
1600 11	
1800 11	
2000 11	

Rabattgruppe objektbezogen

Losflansche für GFK Bunde bis DN 600 / Backing ring

NEU

PP Schwarz, glasfaserverstärkt,
mit Stahleinlage, Lochbild nach DIN EN 1092-1, PN 10

Artikelgruppe **PP-G Schwarz** 14 017...
14 014...²⁾

Lochbild PN 10	Lochbild							
	d	DN	D	d ₆	k	d ₂	b	VE ¹⁾
bis d 400 bis 16 bar einsetzbar, ab d 500 bis 10 bar einsetzbar	32	25	115	50,5	85	4 x 14	16	32
	40	32	140	60	100	4 x 18	18	20
	50	40	150	68,5	110	4 x 18	18	15
	63	50	165	82,5	125	4 x 18	18	16
	75	65	187	95,5	145	4 x 18	18	15
	90	80	202	111,5	160	8 x 18	20	12
	125 ²⁾	100	220	135	180	8 x 18	20	12
	140	125	250	160,5	210	8 x 18	24	6
	180 ²⁾	150	285	190	240	8 x 22	24	7
	225 ²⁾	200	340	238	295	8 x 22	24	5
	280 ²⁾	250	395	294	350	12 x 22	30	lose
	315	300	445	344	400	12 x 22	34	lose
	355	350	505	388	460	16 x 22	42	lose
	400	400	565	442	515	16 x 26	46	lose
	500	500	670	545	620	20 x 26	45	lose
	630	600	780	650	725	20 x 30	50	lose

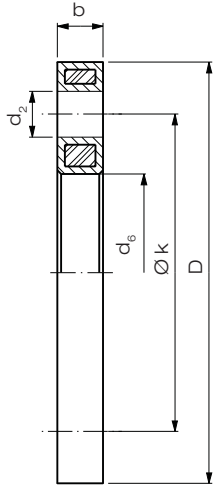

Auf Anfrage als Lüftungsflansche ohne Stahleinlage lieferbar.

- 1) VE = Verpackungseinheit im Karton
- 2) Losflansch Typ „VB“ Artikelgruppe 14014

Art.-Nr.	€/Stück
0032 11	64,90
0040 11	82,10
0050 11	95,95
0063 11	107,15
0075 11	95,15
0090 11	113,10
0125 11	81,60
0140 11	206,70
0180 11	145,35
0225 11	226,35
0280 11	284,55
0315 11	678,30
0355 11	1.429,60
0400 11	1.617,15
0500 11	2.504,05
0630 11	3.395,95

Rabattgruppe
14017... 129
14014... 28

Losflansche Typ „VB-ANSI“ / Backing ring type “VB-ANSI“ nach ANSI 150 lbs für Vorschweißbunde Typ „ANSI“

PP grau oder schwarz, glasfaserverstärkt,
mit Stahleinlage

Artikelgruppe **PP-G Grau** 11 013...

Artikelgruppe **PP-G Schwarz** 14 013...

16 bar		Lochbild						
d	Inch	D	d ₆	k	d ₂	b	VE ¹⁾	
20	1/2"	95	28	60	4 x 16	12	60	
25	3/4"	102	34	70	4 x 16	12	50	
32	1"	114	42	79	4 x 16	16	30	
40	1 1/4"	130	51	89	4 x 16	16	22	
50	1 1/2"	133	62	98	4 x 16	18	21	
63	2"	162	78	120	4 x 20	18	15	
75	2 1/2"	184	92	140	4 x 20	18	15	
90	3"	194	111	152	4 x 20	18	15	
110/125	4"	229	133	190	8 x 20	18	12	
140	5"	258	158	216	8 x 22	24	7	
160	6"	283	178	241	8 x 22	24	7	
200/225	8"	345	236	298	8 x 22	24	5	
250	10"	412	288	362	12 x 25	27	28	
315	12"	487	338	432	12 x 25	32	20	
355 ²⁾	14"	536	376	476	12 x 29	42	26	
400 ²⁾	16"	602	430	540	16 x 29	46	26	
450/500 ²⁾	20"	700	533	635	20 x 32	45	12	
560 ²⁾	22"	789	618	692	20 x 35	50	1	
630 ²⁾	24"	821	645	749	20 x 35	50	1	

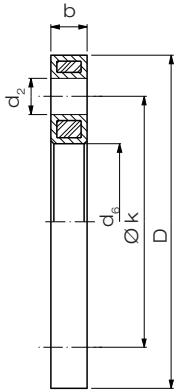

Art.-Nr.	€/Stück
0020 11	41,90
0025 11	47,90
0032 11	52,20
0040 11	66,00
0050 11	77,10
0063 11	89,00
0075 11	79,00
0090 11	93,90
0110 11	111,50
0140 11	196,80
0160 11	196,80
0200 11	280,60
0250 11	447,80
0315 11	562,80
0355 11	a. A.
0400 11	a. A.
0500 11	a. A.
0560 11	a. A.
0630 11	a. A.

Rabattgruppe
PP-G 29

1) VE = Verpackungseinheit im Karton
2) nur in PP-G Schwarz
Auf Anfrage als Lüftungsflansche ohne Stahleinlage lieferbar.

PE
PP
PVDF / ECTFE
PPA / EP
PPS / PPS-el
PE-el / PA
PURAD
Lüftung
Flansche und
Sonderteile
Armaturen
Doppelrohr
Halbzeuge/
Betonstützplatten
PKS®-Boutelle,
Sure Inspect RC
Kabelschutz/
Ecomiles
Geothermie
Schweißtechnik

Losflansche Typ „BB“ / Backing ring type “BB“ für Bundbuchsen

PP, schwarz (oder grau bis d 225), glasfaserverstärkt,
mit Stahleinlage, Lochbild nach DIN EN 1092-1, PN 10

Artikelgruppe **PP-G grau** 11 015...

Artikelgruppe **PP-G schwarz** 14 015...

PN 16	d	DN	D	d ₆	Lochbild		b	VE ¹⁾
					k	d ₂		
d 20 bis d 75 siehe Losflansche Typ „VB“								
	90	80	200	110	160	8 x 18	20	12
	110	100	220	133	180	8 x 18	20	11
	125 ²⁾	100	222	149	180	8 x 18	20	10
	140	125	250	167	210	8 x 18	24	6
	160	150	286	190	240	8 x 22	24	7
	225	200	340	250	295	8 x 22	24	5

1) VE = Verpackungseinheit im Karton

2) nur für PE- und PP-Bundbuchse geeignet

Auf Anfrage als Lüftungsflansche ohne Stahleinlage lieferbar.

Art.-Nr.	€/Stück
0090 11	75,80
0110 11	90,00
0125 11	90,00
0140 11	138,50
0160 11	158,90
0225 11	226,60

Rabattgruppe
PP-G 28

Losflansche nach DIN EN 1092-1 / Backing ring DIN EN 1092-1 für V-Bördel und glatte Bunde,

PP, schwarz, glasfaserverstärkt, mit Stahleinlage,
Lochbild nach DIN EN 1092-1, PN 10

Artikelgruppe **PP-G schwarz** 14 025...

10 bar / 16 bar	d	DN	D	d ₆	Lochbild		b	VE ¹⁾
					k	d ₂		
bis d 160 bis 16 bar einsetzbar								
	20	15	96	24	65	4 x 14	12	60
	25	20	105	30	75	4 x 14	14	50
	32	25	115	36	85	4 x 14	16	30
	40	32	140	46	100	4 x 18	18	22
	50	40	150	54	110	4 x 18	18	21
	63	50	165	65	125	4 x 18	18	15
	75	65	185	81	145	4 x 18	18	15
	90	80	200	94	160	8 x 18	20	15
	110/125	100	220	119	180	8 x 18	20	15
	140	125	250	145	210	8 x 18	24	12
	160/180	150	285	173	240	8 x 22	24	7
	200/225	200	340	225	295	8 x 22	24	5
	250/280	250	409	279	350	12 x 22	30	28
	315	300	463	329	400	12 x 22	34	20

1) VE = Verpackungseinheit im Karton

Auf Anfrage als Lüftungsflansche ohne Stahleinlage lieferbar.

Art.-Nr.	€/Stück
0020 11	40,00
0025 11	44,00
0032 11	56,10
0040 11	71,80
0050 11	83,80
0063 11	96,80
0075 11	85,90
0090 11	102,10
0110 11	121,20
0140 11	186,50
0160 11	213,90
0200 11	305,10
0250 11	486,60
0315 11	611,70

Rabattgruppe
PP-G 29

Blindflansche / Blind flange

PP schwarz, glasfaserverstärkt, mit Stahleinlage,
Lochbild nach DIN EN 1092-1, PN 10

16 bar		Lochbild					
d	DN	D	k	d ₂	b	VE ¹⁾	
20	15	95	65	4 x 14	12	60	
25	20	105	75	4 x 14	12	40	
32	25	115	85	4 x 14	16	30	
40	32	140	100	4 x 18	16	18	
50	40	150	110	4 x 18	16	15	
63	50	165	125	4 x 18	16	15	
75	65	185	145	4 x 18	18	15	
90	80	200	160	8 x 18	20	10	
110/125	100	220	180	8 x 18	20	10	
140	125	250	210	8 x 18	24	6	
160/180	150	285	240	8 x 22	24	5	
200/225	200	340	295	8 x 22	24	5	
250/280	250	409	350	12 x 22	30	28	
315	300	463	400	12 x 22	34	10	
355	350	515	460	16 x 22	42	14	
400	400	574	515	16 x 27	46	10	

1) VE = Verpackungseinheit im Karton
Auf Anfrage als Lüftungsflansche ohne Stahleinlage lieferbar.

Artikelgruppe **PP-G schwarz** 14 045...



Art.-Nr.	€/Stück
0020 11	174,30
0025 11	177,10
0032 11	181,40
0040 11	194,20
0050 11	220,10
0063 11	239,70
0075 11	224,60
0090 11	247,20
0110 11	337,80
0140 11	414,70
0160 11	523,30
0200 11	581,30
0250 11	759,50
0315 11	1.108,90
0355 11	2.169,10
0400 11	2.478,00

Rabattgruppe PP-G 29

Blindflansche / Blind flange in Anlehnung an DIN EN ISO 15494

Stahl feuerverzinkt

25 bar		Lochbild					
d	DN	D	k	d ₂	b		
63	50	165	125	4 x 18	20		
75	65	185	145	8 x 18	22		
90	80	200	160	8 x 18	24		
110	100	235	190	8 x 22	24		
125	100	235	190	8 x 22	24		
160	150	300	250	8 x 26	28		
200	200	360	310	12 x 26	30		
225	200	360	310	12 x 26	30		
250	250	425	370	12 x 30	32		
280	250	425	370	12 x 30	32		
315	300	485	430	16 x 30	34		
355	350	555	490	16 x 33	38		
400	400	620	550	16 x 36	40		
450	500	670	600	20 x 36	50		
500	500	730	660	20 x 36	51		

Artikelgruppe **verzinkt** 90 045...



Art.-Nr.	€/Stück
0063 07	
0075 07	
0090 07	
0110 07	
0125 07	
0160 07	
0200 07	
0225 07	
0250 07	
0280 07	
0315 07	
0355 07	
0400 07	
0450 07	
0500 07	

Rabattgruppe objektbezogen

Blindflansche nach ANSI 150 lbs / Blind flange ANSI 150 lbs

PP, grau, glasfaserverstärkt,
mit Stahleinlage

Artikelgruppe

PP-G grau

11 043...

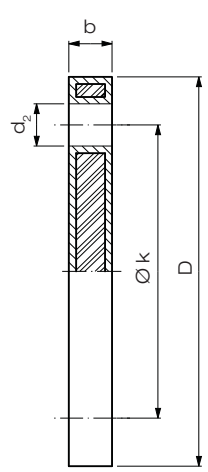
10 bar	d	DN	D	Schrauben		b	VE ¹⁾
				k	d ₂		
	20	1/2"	95	60	4 x 16	12	60
	25	3/4"	102	70	4 x 16	12	40
	32	1"	114	79	4 x 16	16	30
	40	1 1/4"	130	89	4 x 16	16	20
	50	1 1/2"	133	98	4 x 16	18	15
	63	2"	162	121	4 x 20	18	14
	75	2 1/2"	181	140	4 x 20	18	15
	90	3"	194	152	4 x 20	18	10
	110	4"	229	190	8 x 20	18	10
	160	6"	283	241	8 x 22	24	5
	200	8"	345	298	8 x 22	24	5
	250	10"	412	362	12 x 25	27	lose
	315	12"	487	432	12 x 25	34	lose

Approved
erhältlich
ab d 63 - d 315
auf Anfrage

Art.-Nr.	€/Stück
0020 11	217,90
0025 11	221,10
0032 11	226,50
0040 11	242,80
0050 11	275,40
0063 11	299,50
0075 11	274,00
0090 11	309,00
0110 11	422,10
0160 11	654,50
0200 11	727,00
0250 11	948,90
0315 11	1.387,00

1) VE = Verpackungseinheit im Karton
Auf Anfrage als Lüftungsflansche ohne Stahleinlage lieferbar.

Rabattgruppe
PP-G 29

Blindflansche nach ANSI 300 lbs / Blind flange ANSI 300 lbs

Stahl feuerverzinkt

Artikelgruppe

verzinkt

90 043...

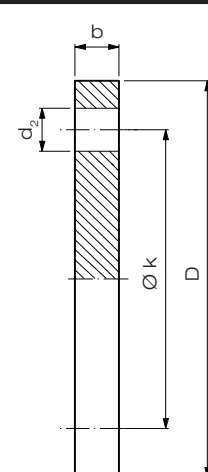
25 bar	d	DN	D	Lochbild		b
				k	d ₂	
	63	50	165	127	8 x 19	20
	75	65	190	149	8 x 22	22
	90	80	210	168	8 x 22	24
	110	100	255	200	8 x 22	24
	125	100	255	200	8 x 22	24
	160	150	320	270	12 x 25	28
	200	200	380	330	12 x 25	30
	225	200	380	330	12 x 25	30
	250	250	445	387	16 x 29	32
	280	250	445	387	16 x 29	32
	315	300	520	451	16 x 32	34
	355	350	585	514	20 x 32	38
	400	400	650	572	20 x 35	40
	450	500	710	629	24 x 35	50
	500	500	775	686	24 x 35	51

Approved
erhältlich
ab d 63 - d 500
auf Anfrage

Art.-Nr.	€/Stück
0063 07	
0075 07	
0090 07	
0110 07	
0125 07	
0160 07	
0200 07	
0225 07	auf Anfrage
0250 07	
0280 07	
0315 07	
0355 07	
0400 07	
0450 07	
0500 07	

Rabattgruppe
objektbezogen

Sonderflanschverbindungen Lochbild PN 10 /

Special flange connection

gedreht aus PE 100-RC, mit kunststoffbeschichtetem Stahlflansch,
Abdichtung mit EPDM O-Ring-Dichtung, für Heizwendel- oder Heizelement-Stumpfschweißung,
langen Schweißenden Ausführung.

Artikelgruppe **PE 100-RC** 70 962...

SDR 11		d	DN ¹⁾	s	z	D	b
		160	125	14,6	292	250	43
		180	125	16,4	343	250	48
		200	150	18,2	364	285	50
		250	200	22,7	430	340	53
		315	250	28,6	436	395	54
		355	300	32,2	500	445	60
		400	350	36,3	555	505	64
		450	400	40,9	566	565	86
		560	500	50,8	680	670	91
		630	500	57,2	725	670	91
		710	600	64,5	720	780	101

Art.-Nr.	€/Stück
0160 11	395,25
0180 11	416,10
0200 11	443,25
0250 11	514,05
0315 11	702,65
0355 11	784,45
0400 11	1.104,10
0450 11	1.577,20
0560 11	3.125,20
0630 11	a. A.
0710 11	a. A.

Rabattgruppe 94

Artikelgruppe **PE 100-RC** 70 962...

SDR 17		d	DN ¹⁾	s	z	D	b
		160	125	9,5	292	250	36
		180	125	10,7	342	250	38
		200	150	11,9	360	285	42
		250	200	14,8	432	340	43
		315	250	18,7	436	395	44
		355	300	21,1	500	445	50
		400	350	23,7	555	505	57
		450	400	26,7	568	565	72
		560	500	33,2	675	670	81
		630	500	37,4	730	670	81
		710	600	42,1	720	780	86

Art.-Nr.	€/Stück
0160 17	395,25
0180 17	416,10
0200 17	443,25
0250 17	485,15
0315 17	669,10
0355 17	762,30
0400 17	1.012,10
0450 17	1.376,95
0560 17	2.349,35
0630 17	a. A.
0710 17	a. A.

Rabattgruppe 94

Sonderflanschverbindungen Lochbild PN 16 / Special flange connection

gedreht aus PE 100-RC, mit kunststoffbeschichtetem Stahlflansch,
Abdichtung mit EPDM O-Ring-Dichtung, für Heizwendel- oder Heizelement-Stumpfschweißung,
langen Schweißenden Ausführung.

Artikelgruppe **PE 100-RC** 70 962...

SDR 11		d	DN	s	z	D	b
	160	125	14,6	292	250	43	
	180	125	16,4	343	250	48	
	200	150	18,2	364	285	50	
	250	200	22,7	430	340	55	
	315	250	28,6	436	405	59	
	355	300	32,2	500	460	66	
	400	350	36,3	555	520	69	
	450	400	40,9	566	580	92	
	560	500	50,8	680	715	98	
	630	500	57,2	725	715	98	
	710	600	64,5	720	840	107	

Art.-Nr.	€/Stück
0160 11	395,25
0180 11	416,10
0200 11	443,25
2250 11	541,15
2315 11	764,45
2355 11	923,80
2400 11	1.322,80
2450 11	1.989,75
2560 11	3.835,20
2630 11	a. A.
2710 11	a. A.

Rabattgruppe
94

Artikelgruppe **PE 100-RC** 70 962...

SDR 17		d	DN ¹⁾	s	z	D	b
	160	125	9,5	292	250	36	
	180	125	16,4	342	250	38	
	200	150	11,9	360	285	42	
	250	200	14,8	432	340	45	
	315	250	18,7	436	405	49	
	355	300	21,1	500	460	56	
	400	350	23,7	555	520	62	
	450	400	26,7	568	580	78	
	560	500	33,2	675	715	88	
	630	500	37,4	730	715	88	
	710	600	42,1	720	840	92	

Art.-Nr.	€/Stück
0160 17	395,25
0180 17	416,10
0200 17	443,25
2250 17	512,20
2315 17	715,55
2355 17	892,45
2400 17	1.229,30
2450 17	1.782,70
2560 17	2.980,90
2630 17	a. A.
2710 17	a. A.

Rabattgruppe
94

Festflansch / Fix flange stub end

formgespritzt, nach DIN EN 12201-3 und 1555-3,
mit integrierter Stahleinlage, Lochbild nach DIN EN 1092-1,
PN 10, mit langen Schweißenden



erhältlich für PE 100
auf Anfrage

Artikelgruppe **PE 100-RC**

70 162...

SDR 11	d / DN	s	L	L ₁	L ₂	L ₃	k	d ₁	d ₂	VE ¹⁾	Art.-Nr.	€/Stück
	90/80	8,2	142	22	96	80	160	202	8 x 18	1	0090 11	340,60
	110/100	10,0	147	22	100	80	180	222	8 x 18	1	0110 11	451,90
	125/100	11,4	147	22	100	80	180	222	8 x 18	1	0125 11	465,20
	160/150	14,6	170	24	118	100	240	286	8 x 22	1	0160 11	638,00
	180/150	16,4	180	24	127	110	240	286	8 x 22	1	0180 11	895,00

Rabattgruppe 29

Profilflanschdichtungen Typ 52 / Gasket type 52

beidseitig profilierte Dichtung für Flanschverbindungen,
exakte Zentrierung durch Flanschlöcher,
Lochbild nach DIN EN 1092-1 (ersetzt DIN 2501), PN 10

- Artikelgruppe **EPDM** 552 001... **CSM** 552 005...
- Artikelgruppe **PTFE/EPDM*** 552 002... **PVDF/EPDM*** 552 007...
- Artikelgruppe **NBR** 552 009...

16 bar	d	d ₁	d ₂	DN = Art.-Nr.	NBR €/Stück	EPDM €/Stück	CSM €/Stück	PTFE/EPDM €/Stück	PVDF/EPDM €/Stück
	20	18	93	015	6,80	4,55	14,35	35,90	52,05
	25	22	103	020	7,55	5,60	16,20	39,15	52,60
	32	30	113	025	9,30	6,75	20,50	44,90	53,55
	40	38	115	032	10,00	8,10	22,00	50,35	54,95
	50	43	148	040	10,80	8,10	23,10	52,20	67,45
	63	54	163	050	13,45	9,90	28,05	62,60	77,50
	75	69	183	065	14,15	10,10	36,55	79,50	108,20
	90	80	198	080	30,15	13,05	39,45	93,95	124,40
	110/125	102	218	100	34,80	17,40	42,85	116,55	148,45
	140	107	248	125	46,30	21,70	57,00	142,00	169,20
	160/180	150	283	150	56,05	26,80	68,85	174,40	183,90
	200/225	198	338	200	65,50	31,40	79,10	225,85	392,05
	250/280	249	393	250	81,05	43,90	94,65	290,30	423,55
	315	300	443	300	101,10	51,90	104,25	322,55	468,15
	355	350	503	350	127,40	67,05	140,85	799,10	-
	400	407	563	400	-	-	-	1.014,15	-

* mit EPDM-Stützdichtung

Rabattgruppe 35

PE
PP
PVDF / PECTFE
PPA / EP
PPS / PPS-el
PE-el / PA
PURAD
Lüftung
Flansche und
Sonderteile
Armaturen
Doppelrohr
Halbzeuge/
Betonstützplatten
PK®-Boutelle,
Sure Inspect RC
Kabelschutz/
Ecomiles
Geothermie
Schweißtechnik

Flachdichtungen / Gasket

für Flanschverbindungen in SDR 11 und SDR 17,6,
aus EPDM, ohne Einlage

SDR 11 / 17,6	d	DN	SDR 11		SDR 17,6	
			d_i	d_i	d_a	s
bis d 160 bis 10 bar einsetzbar, ab d 180 bis 6 bar einsetzbar	20	15	16	16	45	2
	25	20	20	21	58	2
	32	25	26	28	68	2
	40	32	33	35	78	2
	50	40	41	44	88	2
	63	50	51	56	102	2
	75	65	61	66	122	2
	90	80	74	80	138	2
	110	100	90	97	158	3
	125	100	102	111	158	3
	140	125	114	124	188	3
	160	150	131	142	212	3
	180	150	147	160	212	3
	200	200	164	177	268	3
	225	200	184	199	268	3
	250	250	204	222	320	3
	280	250	229	248	320	3
	315	300	258	279	370	3
355	350	290	315	430	3	
400	400	327	354	482	3	
450	500	368	399	585	3	
500	500	409	440	585	3	
560	600	458	495	685	3	
630	600	515	555	685	3	

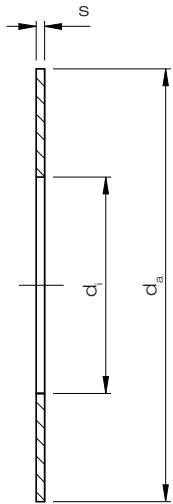

Artikelgruppe	EPDM	90 951...
SDR 11 Art.-Nr.	SDR 17 Art.-Nr.	€/Stück
0020 11	-	3,10
0025 11	-	3,20
0032 11	-	3,60
0040 11	-	3,95
0050 11	0050 17	4,40
0063 11	0063 17	6,00
0075 11	0075 17	8,40
0090 11	0090 17	8,70
0110 11	0110 17	10,50
0125 11	0125 17	24,50
0140 11	0140 17	24,70
0160 11	0160 17	27,70
0180 11	0180 17	30,50
0200 11	0200 17	40,70
0225 11	0225 17	41,00
0250 11	0250 17	41,80
0280 11	0280 17	41,80
0315 11	0315 17	55,20
0355 11	0355 17	75,30
0400 11	0400 17	82,00
0450 11	0450 17	99,00
0500 11	0500 17	100,70
0560 11	0560 17	124,60
0630 11	0630 17	124,60

Rabattgruppe
EPDM 34

Seal Clean Dichtung / Seal clean gasket

aus ePTFE weiß,
Abmessung abgestimmt auf Vorschweißbunde
aus PVDF in SDR 33 und 21 sowie aus PP / PE in SDR 11
Gereinigt und doppelt verpackt.

SDR 11 / 17,6	d	DN	d_a	SDR 11		SDR 21		SDR 33	
				d_i	d_i	d_i	d_i		
	20	15	45	14,7	15,3	-	-	-	
	25	20	58	20,0	20,3	-	-	-	
	32	25	68	25,3	26,1	-	-	-	
	40	32	78	31,3	33,6	-	-	-	
	50	40	88	39,9	42,8	-	-	-	
	63	50	102	50,2	55,1	-	-	-	
	75	65	122	60,5	66,4	-	-	-	
	90	80	138	73,1	80,0	83,1	-	-	
	110	100	158	88,9	98,0	101,3	-	-	
	125	100	158	102,4	109,9	115,5	-	-	
	140	125	188	114,1	124,8	128,8	-	-	
	160	150	212	129,8	143,0	146,9	-	-	
	180	150	212	148,0	159,9	165,6	-	-	
	200	200	268	162,5	178,4	184,3	-	-	
	225	200	268	184,3	202,3	210,7	-	-	
	250	250	320	201,7	220,2	233,0	-	-	
	280	250	320	226,5	251,2	260,5	-	-	
	315	300	370	253,5	281	293,3	-	-	

Artikelgruppe ePTFE 88 372...

SDR 11 Art.-Nr.	SDR 21 Art.-Nr.	SDR 33 Art.-Nr.	€/Stück
3020 11	3020 21	-	14,25
3025 11	3025 21	-	17,30
3032 11	3032 21	-	20,65
3040 11	3040 21	-	24,00
3050 11	3050 21	-	28,60
3063 11	3063 21	-	39,15
3075 11	3075 21	-	50,90
3090 11	3090 21	3090 33	57,65
3110 11	3110 21	3110 33	73,65
3125 11	3125 21	3125 33	57,85
3140 11	3140 21	3140 33	92,10
3160 11	3160 21	3160 33	118,80
3180 11	3180 21	3180 33	103,20
3200 11	3200 21	3200 33	188,05
3225 11	3225 21	3225 33	169,60
3250 11	3250 21	3250 33	252,60
3280 11	3280 21	3280 33	224,65
3315 11	3315 21	3315 33	276,05

Rabattgruppe
50

Dichtringe aus FKM / Gasket

passend zu PP-R- und PE-Verschraubungen Typ 24

	d_i	s	d_a Rohr Stumpfschweißung	d_a Rohr Muffenschweißung
	20,22	3,53	20	-
	28,17	3,53	25	20
	32,92	3,53	32	25
	40,64	5,33	40	32
	47,00	5,33	50	40
	59,70	5,33	63	50
	69,20	5,33	75	63
	81,90	5,33	90	75

Artikelgruppe **FKM** 91 952...

FKM Art.-Nr.	€/Stück
2016 01	12,65
2520 01	14,20
3225 01	18,85
4032 01	26,90
5040 01	39,40
6350 01	45,45
7563 01	74,00
9075 01	80,90

Rabattgruppe
FKM 34

Rohrschellen / Pipe clip

formgespritzt aus PP-R, schwarz

	d_{Rohr}	H	H_1	A	B	VE ¹⁾
	20	27	8	29	14	20
	25	30	8	34	16	20
	32	30	8	39	16	20
	40	37	8	50	18	20
	50	40	8	56	20	20

Artikelgruppe **PP-R** 14 348...

Art.-Nr.	€/Stück
0020 00	4,20
0025 00	4,35
0032 00	4,60
0040 00	4,60
0050 00	5,95

Rabattgruppe
PP-R 13

Rohrschellen / Pipe clip

formgespritzt aus PP-Glasfaser, schwarz, Befestigungsflansche aus V4A

	d_{Rohr}	H	z	A	B	VE ¹⁾
	63	52	94	78	30	90
	75	61	112	94	40	50
	90	67	128	108	40	50
	110	80	153	132	40	30
	125	94	175	150	60	20
	140	109	199	164	60	16
	160	119	220	184	60	15
	180	136	252	214	60	18
	200	147	270	236	60	16
	225	157	293	260	60	15

Artikelgruppe **PP-G** 14 049...

Art.-Nr.	€/Stück
0063 00	20,70
0075 00	22,95
0090 00	24,40
0110 00	26,90
0125 00	31,35
0140 00	49,90
0160 00	53,80
0180 00	63,80
0200 00	96,45
0225 00	106,55

1) VE = Verpackungseinheit im Karton

Rabattgruppe
PP-G 13

Distanzscheibe / Spacer

formgespritzt aus PP bzw. PE

	d [mm]	d_{Bohrung} [mm]	H [mm]	H_{Raster} [mm]
	65	6,5	17	15

Artikelgruppe **PE** 20 981...

Artikelgruppe **PP** 12 981...

Art.-Nr.	€/Stück
651700	6,70

1) VE = Verpackungseinheit im Karton
PVDF auf Anfrage

Rabattgruppe
34

Der FRANK Mauerkragen

Das Original

Anfang der 80er Jahre entwickelte und patentierte FRANK ein Dichtungssystem, das sich bis heute weltweit millionenfach und für die unterschiedlichsten Einsatzbereiche bewährt hat: den FRANK Mauerkragen. Das Original.

Mit dem FRANK Mauerkragen, der für alle gängigen Rohrtypen aus Stahl, Kunststoff, Steinzeug, Beton und Guss von d 20 bis d 3800 geeignet ist, werden Rohrleitungen druckdicht bis zu 10 bar durch Betonwände, Bodenplatten und Schächte geführt bzw. in diese eingebunden.

Ob zum Abdichten gegen drückendes Wasser oder gegen diffundierende Medien wie Gase (z. B. Radon) und Kohlenwasserstoffverbindungen (Öl, Benzin): Der FRANK Mauerkragen ist in verschiedenen Ausführungen erhältlich und flexibel einsetzbar. Für jede Anwendung eine sichere Lösung! Schnell und einfach zu montieren. Und die wirtschaftliche Alternative zu den herkömmlichen Abdichtungssystemen.

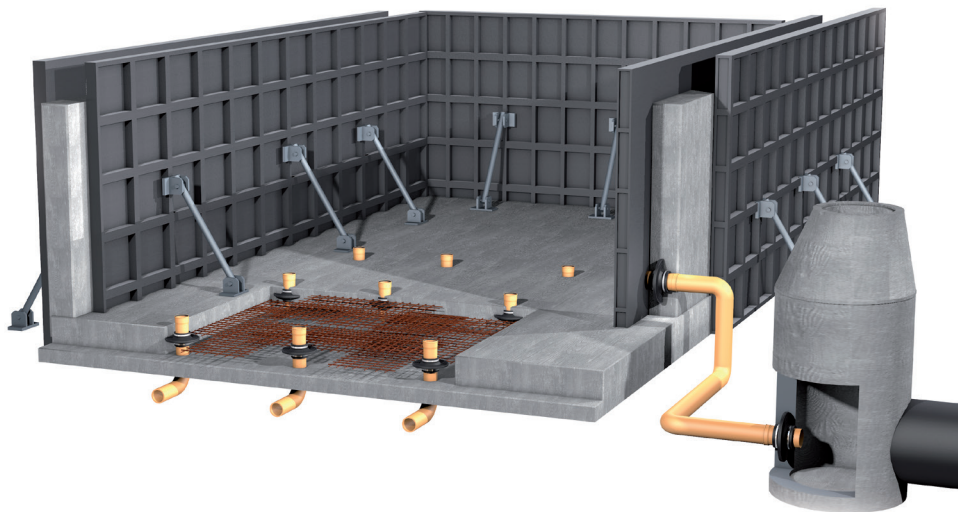

Easy-Lock-Funktion

Das Mauerkragen-Montageset (d 20 bis d 500) wird mit der selbstarretierenden Easy-Lock-Funktion ausgeliefert. Mit dieser Technik lässt sich der Mauerkragen um ein Vielfaches schneller auf das Rohr spannen. Die Verwendung eines Akkuschaubers ist möglich (Anzugsmoment ca. 5 Nm).



FRANK Mauerkragen-Montageset / Puddle flange installation kit

Abdichtungswirkung bis 100 m / 50 m Wasserüberstau (10 bar bis d 315) (5 bar bei d 355 bis d 500), für fast jeden Rohrwerkstoff geeignet. Das Mauerkragen-Montageset wird komplett mit 2 passenden Edelstahlspannbändern ausgeliefert.
Ab d 355 mit 3 passenden Edelstahlspannbänder.

Artikelgruppe **EPDM** 90 954...

	d _{Rohr}	D ₁	Durchm. Bereich
	20	16	18 - 24
	25	21	23 - 29
	32	29	31 - 37
	40	38	40 - 46
	50	48	50 - 57
	63	60	62 - 69
	75	71	73 - 82
	90	84	86 - 97
	100	95	97 - 108
	110	105	107 - 121
	125	120	122 - 137
	140	132	135 - 155
	160	154	160 - 177
	180	173	176 - 197
	200	195	198 - 224
	225	215	220 - 249
	250	245	250 - 279
	280	275	280 - 314
	315	310	315 - 354
	355	310	355 - 399
	400	353	400 - 449
	450	400	450 - 499
	500	448	500 - 559

Art.-Nr.	€/Stück
0020 01	58,90
0025 01	59,10
0032 01	59,35
0040 01	59,40
0050 01	59,65
0063 01	60,90
0075 01	63,05
0090 01	70,45
0100 01	70,70
0110 01	70,95
0125 01	71,35
0145 01	74,75
0160 01	77,45
0180 01	82,85
0200 01	87,00
0225 01	87,75
0250 01	96,35
0280 01	104,50
0315 01	109,55
0355 01	360,60
0400 01	371,35
0450 01	383,75
0500 01	390,55

1) Weitere Dimensionen auf Anfrage

Rabattgruppe 33

FRANK Mauerkragen-Montageset für Blitzschutz-Erdungsbänder und -Rundleiter / Puddle flange installation kit for lightning protection ground straps

Abdichtungswirkung bis 100 m Wasserüberstau (10 bar), für Blitzschutz-Erdungsbänder und -Rundleiter Mauerkragen-Montageset wird komplett mit zwei passenden Edelstahlspannbändern ausgeliefert

NEU

Artikelgruppe **EPDM** 90 954...

	d _{Rundstahl / Flachstahl}	D ₁
	10 mm Rundstahl	8 - 10 mm
	3 x 30 mm Flachstahl	3 - 3,5 x 30 mm

Art.-Nr.	€/Stück
001001	56,70
000301	56,70

Rabattgruppe 33

FRANK Mauerkragen für belastete Böden / Puddle flange for contaminated ground

Radondicht. Beständig gegen Öl, Benzin, Gülle, Jauche und Methan. Abdichtwirkung bis 100 m Wasserüberstau (10 bar), für fast jeden Rohrwerkstoff geeignet. Wird komplett mit zwei passenden Edelstahlspannbändern ausgeliefert. Mauerkragenfarbe ist Orange.

Artikelgruppe **Spezialkautschuk** 92 954...

	d _{Rohr}	D ₁	Durchm. Bereich
	110	105	110 - 121
	125	120	125 - 137
	160	154	160 - 175
	200	195	200 - 224

1) Weitere Dimensionen auf Anfrage

Art.-Nr. ¹⁾	€/Stück
0110 01	195,20
0125 01	208,15
0160 01	234,25
0200 01	260,25

FRANK Mauerkragen / FRANK puddle flange

Abdichtwirkung bis 80 m Wasserüberstau (8 bar), für jeden Rohrwerkstoff geeignet

Artikelgruppe **EPDM** 90 954...

	d _{Rohr}	D ₁	Durchm. Bereich	L ²⁾
	560	505	560 - 629	12,3 m
	630	571	630 - 709	13,8 m
	710	648	710 - 799	16,2 m
	800	733	800 - 899	17,1 m
	900	828	900 - 999	18,0 m
	1000	923	1000 - 1150	19,8 m
	1200	1113	1200 - 1350	23,7 m
	1400	1303	1400 - 1550	28,0 m
	1600	1490	1600 - 1750	31,9 m
	1800	1680	1800 - 1990	38,0 m

1) weitere Dimensionen auf Anfrage

2) benötigte Spannbandlänge für die Montage von einem Mauerkragen

Art.-Nr. ¹⁾	€/Stück
0560 00	160,95
0630 00	223,10
0710 00	255,40
0800 00	267,70
0900 00	272,85
1000 00	328,85
1200 00	390,60
1400 00	778,45
1600 00	1.365,75
1800 00	1.504,25

Rabattgruppe 33

Erläuterung:

Mit dem FRANK Mauerkragen können Rohrleitungen grundwasserdicht durch Betonwände, -bodenplatten und -schächte geführt bzw. in diese eingebunden werden. Der Mauerkragen wird von Hand auf das Rohr aufgezogen und mit dem dazugehörigen Spannsystem gemäß Montageanleitung befestigt. Das Montieren erfolgt bis d 500 mit einem Schraubendreher. Ab d 560 erfolgt der Einbau mit einem Spannwerkzeug, das wir Ihnen entweder auf Kautions zur Verfügung stellen oder zum Kauf anbieten. Sollten Sie noch weitere Informationen benötigen, sprechen Sie uns bitte an.

Edelstahlspannband 30 m
Spannschloss

97 955...

95 957...

Art.-Nr.	€/Stück
0031 00	222,30
0000 00	6,60

Rabattgruppe 33

Spannwerkzeug (Netto-/Kautionspreis) 95 959...

Art.-Nr.	€/Stück
0000 00	159,00

FRANK Wandmontage-Set / FRANK wall mounting kit

Mit dem FRANK Wandmontage-Set können Rohre druckwasserdicht durch Betonwände geführt werden.
Das Wandmontage-Set wird vorgefertigt für den schalungsbündigen Einbau für Betonwände geliefert. Durch das Kürzen des Einsteckrohres kann das Wandmontage-Set in seiner Länge (L) angepasst werden.

Artikelgruppe **EPDM** 90 970...

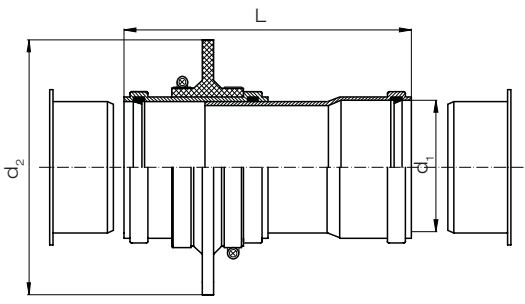
	d_1	d_2	L
	110	216	21 - 30 cm
	125	226	23 - 31 cm
	160	268	26 - 33 cm

1) weitere Dimensionen auf Anfrage

Art.-Nr. ¹⁾	€/Stück
0110 00	110,00
0125 00	165,65
0160 00	259,35

Rabattgruppe
33

Montage

Bei der Montage werden die mitgelieferten Enddeckel auf der Schalung befestigt und das Wandmontage-Set wird auf die Enddeckel geschoben. Nach dem Betonieren und Ausschalen der Wand müssen die Rohre nur noch in die Muffen der Durchführung geschoben werden.

Mauerdurchführungen als Festpunkt / Wall mounting as fixing point

gedreht,
je nach Nennweite Dichtwirkung bis
100 m Wasserüberstand

Artikelgruppe **PE 100** 25 969... **PP-R** 11 969...

SDR 11		d	s	D	l _{el}	a	L
	90	8,2	218	70	70	210	
	110	10,0	233	70	70	210	
	125	11,4	252	70	70	210	
	140	12,7	272	70	70	210	
	160	14,6	293	70	70	210	
	180	16,4	318	70	70	210	
	200	18,2	343	77	70	225	
	225	20,5	373	77	70	225	
	250	22,7	408	77	70	225	
	280	25,4	435	77	77	230	
	315	28,6	480	77	75	230	
	355 ¹⁾	32,2	530	95	75	265	
	400 ¹⁾	36,3	580	95	75	265	

PE, PP Art.-Nr.	€/Stück
0090 11	693,90
0110 11	755,90
0125 11	830,15
0140 11	911,20
0160 11	1.022,70
0180 11	1.243,45
0200 11	1.285,90
0225 11	1.394,50
0250 11	1.518,40
0280 11	1.655,25
0315 11	1.924,55
0355 11	2.250,50
0400 11	2.967,05

SDR 17		d	s	D	l _{el}	a	L
	90	5,4	218	70	70	210	
	110	6,6	233	70	70	210	
	125	7,4	252	70	70	210	
	140	8,3	272	70	70	210	
	160	9,5	293	70	70	210	
	180	10,7	318	70	70	210	
	200	11,9	343	77	70	225	
	225	13,4	373	77	70	225	
	250	14,8	408	77	70	225	
	280	16,6	435	77	77	230	
	315	18,7	480	77	75	230	
	355 ¹⁾	21,1	530	95	75	265	
	400 ¹⁾	23,7	580	95	75	265	

PE, PP	€/Stück
0090 17	673,00
0110 17	733,05
0125 17	805,30
0140 17	884,15
0160 17	992,75
0180 17	1.088,55
0200 17	1.247,15
0225 17	1.352,70
0250 17	1.472,80
0280 17	1.604,40
0315 17	1.866,20
0355 17	2.185,00
0400 17	2.877,30

1) Dichtwirkung bis 50 m Wasserüberstand

Rabattgruppe
PE 13
PP 13

PE
PP
PVDF /ECTFE
PPA /EP
PPS / PPS-el
PE-el / PA
PURAD
Lüftung
Flansche und
Sonderteile
Armaturen
Doppelrohr
Halbzeuge/
Betonstützplatten
PKS®-Boutelle,
Sure Inspect RC
Kabelschutz/
Ecomiles
Geothermie
Schweißtechnik

FRANK Schachtanschlussmuffe (SAM Typ 1) / Manhole connection socket (SAM Type 1)

aus PE 100-RC, mit integrierten Heizwendeln,
mit Anschlag und aufgezogenem Mauerkragen,
Dichtigkeit nach DIN 4060 nachgewiesen und deutlich überschritten

Artikelgruppe PE 100-RC 70 178...

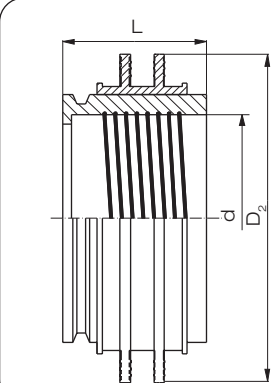
	d	DN	D ₂	L	VE ¹⁾
	160	150	297	135	6
	225	200	372	135	6
	280	250	445	135	4
	355	300	515	135	2
	450	400	573	135	2
	560	500	699	135	2

1) VE = Verpackungseinheit

Art.-Nr.	€/Stück
1160 17	293,50
1225 17	383,10
1280 17	463,90
1355 17	586,40
1450 17	721,00
1560 17	871,05

Rabattgruppe PE 75

FRANK SchlagPress-Dichtung / FRANK RingGap-Seal **NEU**

FRANK SchlagPress-Dichtungen verfügen über ein neuartiges Ringspalt-Verpress-System und ermöglichen dadurch eine schnelle, perfekte und äußerst baustellen-gerechte Rohrdurchführung an bestehenden Bauwerken. Es lassen sich nahezu alle Medienrohre abdichten. Sprechen Sie uns an.

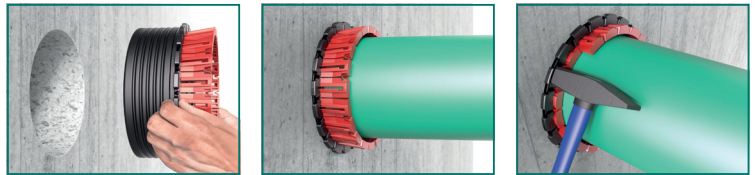

Artikelgruppe 93 954...

	DN	Bezeichnung	AD Rohr Tol. +2/-2 ²⁾	Kernbohrung Tol. +2/-1 ²⁾	Tiefe	VE ¹⁾
	[mm]		[mm]	[mm]	[mm]	
	32	SP-D 32	32	80	60	20
	40	SP-D 40	40	80	60	20
	50	SP-D 50	50	100	60	20
	63	SP-D 63	63	100	60	20
	75	SP-D 75	75	130	60	20
	90	SP-D 90	90	130	60	20
	100	SP-D 110	110	150	60	20
	125	SP-D 125	125	165	60	20
	125	SP-D 125 B	135	200	60	16
	150	SP-D 160	160	200	60	16
	150	SP-D 160 B	170	210	60	16
	180	SP-D 180	180	240	60	15
	200	SP-D 200	200	240	60	15
	200	SP-D 200 B	200	250	60	15
	200	SP-D 200 C	210	270	60	16
	200	SP-D 200 D	220	270	60	15
	250	SP-D 250	250	300	60	8
400	SP-D 400	400	450	60	4	
500	SP-D 500	500	550	60	2	

weitere Dimensionen auf Anfrage

1) VE = Verpackungseinheit.
2) mit den passenden Stopfgummis auf jeden AD bzw. jeder KB abstimmbare – Sprechen Sie uns an.

Art.-Nr.	€/Stück
003200	38,00
004000	40,00
005000	48,00
006300	50,00
007500	75,00
009000	80,00
011000	95,00
012500	100,00
012500B	105,00
016000	108,50
016000B	120,00
018000	140,00
020000	155,00
020000B	170,00
020000C	175,00
020000D	185,00
025000	235,00
040000	350,00
050000	400,00

Rabattgruppe 91

Rohrstücke für Festpunkte, kurz / Pipe piece as fixing point, short spigot

gedreht

Artikelgruppe **PE 100** 25 961... **PP-R** 11 961...

PP-H auf Anfrage

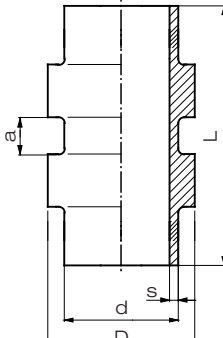
SDR 11					
	d	s	a	D	L ¹⁾
	50	4,6	45	70	250
	63	5,8	45	83	250
	75	6,8	45	95	250
	90	8,2	45	110	250
	110	10,0	45	130	250
	125	11,4	45	145	250
	140	12,7	45	160	250
	160	14,6	45	180	250
	180	16,4	55	200	300
	200	18,2	55	220	300
	225	20,5	55	245	300
	250	22,7	55	270	300
	280	25,4	55	300	300
	315	28,6	65	335	350
	355	32,2	65	375	350
	400	36,3	65	420	350
	450	40,9	65	470	350
	500	45,4	65	520	350

Art.-Nr.	€/Stück
1050 11	314,10
1063 11	329,45
1075 11	362,30
1090 11	446,65
1110 11	477,05
1125 11	494,95
1140 11	561,15
1160 11	627,55
1180 11	711,95
1200 11	823,35
1225 11	901,45
1250 11	1.085,15
1280 11	1.235,85
1315 11	1.501,05
1355 11	1.753,65
1400 11	2.169,45
1450 11	2.651,05
1500 11	3.223,30

Rabattgruppe
PE 13
PP 13

Artikelgruppe **PE 100** 25 961... **PP-R** 11 961...

PP-H auf Anfrage

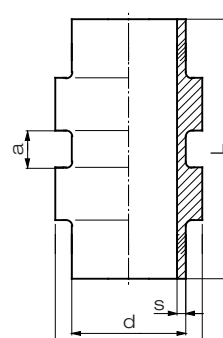
SDR 17					
	d	s ²⁾	a	D	L ¹⁾
	50	3,0	45	70	250
	63	3,8	45	83	250
	75	4,5	45	95	250
	90	5,4	45	110	250
	110	6,6	45	130	250
	125	7,4	45	145	250
	140	8,3	45	160	250
	160	9,5	45	180	250
	180	10,7	55	200	300
	200	11,9	55	220	300
	225	13,4	55	245	300
	250	14,8	55	270	300
	280	16,6	55	300	300
	315	18,7	65	335	350
	355	21,1	65	375	350
	400	23,7	65	420	350
	450	26,7	65	470	350
	500	29,7	65	520	350

Art.-Nr.	€/Stück
1050 17	335,75
1063 17	342,80
1075 17	333,85
1090 17	411,40
1110 17	439,20
1125 17	455,30
1140 17	516,25
1160 17	577,85
1180 17	654,85
1200 17	757,50
1225 17	829,40
1250 17	998,80
1280 17	1.136,90
1315 17	1.381,15
1355 17	1.613,45
1400 17	1.995,80
1450 17	2.439,25
1500 17	2.965,30

1) andere Längen und Dimensionen auf Anfrage möglich.
2) Wanddicke SDR 17,6 für PP.

Rabattgruppe
PE 13
PP 13

PE
PP
PVDF /ECTFE
PPA /GPE
PPs / PPs-el
PE-el / PA
PURAD
Lüftung
Flansche und
Sonderteile
Armaturen
Doppelrohr
Halbzeuge/
Betonenschutzplatten
PKS®-Boutelle,
Sure Inspect RC
Kabelschutz/
Ecomiles
Geothermie
Schweißtechnik

Einschweißmuffen²⁾ / Welded socket

mit Edelstahlring, zum Einschweißen in Hauptleitungen mit einem Durchmesser $\geq 3 D$

Artikelgruppe

PE 80

20 911...

PP-R

11 911...

max. 6 bar bei 20°C

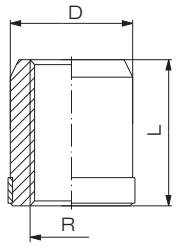
	D	R	L
	50	1/2"	60
	50	3/4"	60
	50	1"	60
	80	1 1/4"	60
	80	1 1/2"	60
	80 ¹⁾	1 3/4"	60
	80	2"	60

- 1) nur in PP-R erhältlich
- 2) Für nähere Informationen zu dem zur Verarbeitung notwendigen Muffenschweißgerät fordern Sie bitte unseren Prospekt an oder sehen Sie in unserem technischen Katalog nach.

PE; PP
Art.-Nr.

5001 05
5002 07
5003 10
8001 12
8002 15
8003 17
8004 20

€/Stück

79,50
79,50
79,50
105,60
105,60
105,60
105,60

Rabattgruppe
PE 18
PP 18

Einschweißmuffen / Welded socket

mit Innengewinde aus Messing, zum Einschweißen in Hauptleitungen mit einem Durchmesser $\geq 3 D$

Artikelgruppe

PE 100-RC

70 911...

SDR 11

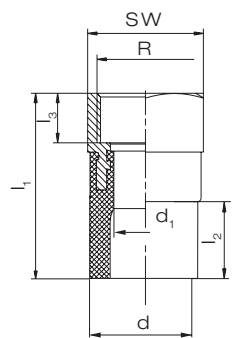
	d	d ₁	R ²⁾	l ₁	l ₂	l ₃	SW	VE ¹⁾
	25	12	1/2"	51,5	16	15	32	50
	32	16	3/4"	55,0	18	16	36	50
	40	21	1"	60,0	20	19	41	40
	50	27	1 1/4"	64,0	21	21	50	20
	63	33	1 1/2"	77,0	23	23	60	20
	75	42	2"	91,5	27	27	70	20

- 1) VE = Verpackungseinheit
- 2) Gewinde nach DIN EN 10226-1

Messing
Art.-Nr.

2512 11
3234 11
4001 11
5014 11
6312 11
7502 11

€/Stück

93,95
110,55
129,90
162,00
199,55
280,85

Rabattgruppe
PE 18

Kugelhähne ohne Getriebe (PVAW) / Ball valve without gear box (PVAW)

formgespritzt, nach DIN EN 12201-4 und 1555-4,
mit langen Schweißenden, molchbar¹⁾.

Artikelgruppe **PE 100-RC Gas** 70 3330...

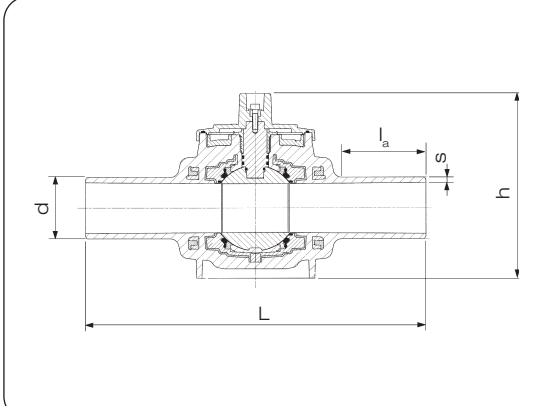
SDR 11	d	s	L	l _a	h
	32	3,0	285	75	150
	63	5,8	410	112	225
	90	8,2	521	135	275
	110	10,0	595	150	312
	125 ¹⁾	11,4	700	206	310



Art.-Nr.	€/Stück
032 11	333,90
063 11	564,10
090 11	884,80
110 11	1.061,55
125 11	1.091,95

1) Abweichend dem rohrgleichen Durchgang beträgt bei d 125 der Durchgang an der Kugel nur 90 mm.

Rabattgruppe 30

Kugelhähne mit Getriebe (PVAW-G) / Ball valve with gear box (PVAW-G)

formgespritzt, nach DIN EN 12201-4 und 1555-4,
mit langen Schweißenden, molchbar¹⁾.

Artikelgruppe **PE 100-RC Gas** 70 3335...

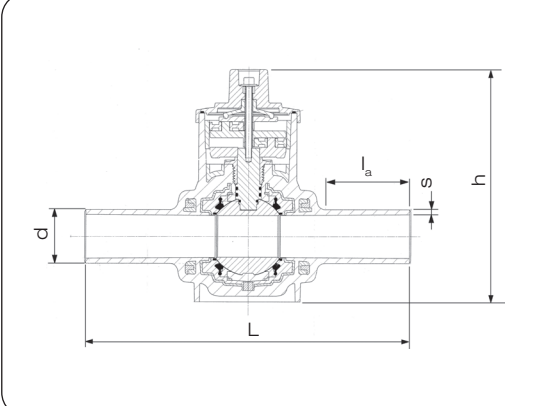
SDR 11	d	s	L	l _a	h
	160	14,6	847	225	498
	180	16,4	883	212	540
	225	20,5	1066	250	611



Art.-Nr.	€/Stück
160 11	2.941,70
180 11	3.295,45
225 11	4.801,50

Rabattgruppe 30

Artikelgruppe 98941

Fabrikat Kettler

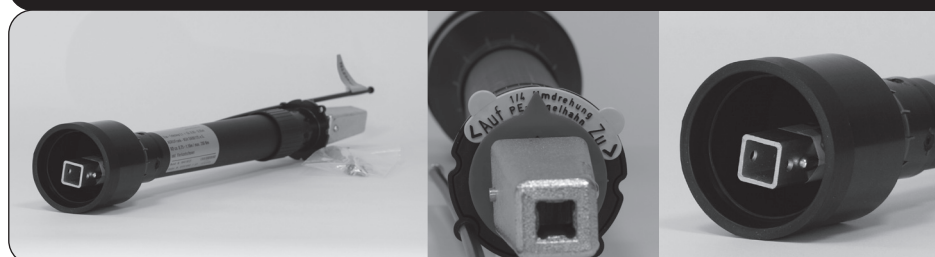

Teleskopierbar, für PE Kugelhähne mit und ohne Getriebe in den Dimensionen d32-225mm (Abb.: links), inkl. Vierkantschoner, farbigem Hinweisclip zur Medienkennzeichnung sowie zur Angabe der Betätigungsrichtung und Umdrehungszahl zum kompletten Öffnen/Schließen (Abb.: mitte), Hülsrohrdichtung (Abb.: rechts) und Splint.

Rabattgruppe 30

