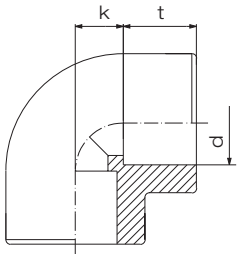

## Winkel 90° / Elbow 90°

formgespritzt, nach DIN EN 12201-3,  
Typ B.

| PN 16   | d   | k  | t  | VE <sup>1)</sup> |
|---|-----|----|----|------------------|
|  | 20  | 14 | 16 | 200              |
|   | 25  | 17 | 18 | 120              |
|   | 32  | 20 | 20 | 80               |
|   | 40  | 25 | 22 | 50               |
|   | 50  | 28 | 25 | 50               |
|   | 63  | 35 | 28 | 30               |
|   | 75  | 38 | 33 | 20               |
|   | 90  | 49 | 36 | 12               |
|   | 110 | 57 | 43 | 8                |

1) VE = Verpackungseinheit im Karton

**DIBt**  
zugelassen

  
erhältlich  
ab d 20 - d 110  
auf Anfrage

Artikelgruppe **PE 100** 25 051...

Artikelgruppe **PE 100-RC** 70 051...

| Art.-Nr. | €/Stück |
|----------|---------|
| 0020 07  | 9,20    |
| 0025 07  | 10,90   |
| 0032 07  | 12,85   |
| 0040 07  | 15,85   |
| 0050 07  | 28,60   |
| 0063 07  | 36,80   |
| 0075 07  | 76,20   |
| 0090 07  | 93,70   |
| 0110 07  | 140,00  |

Rabattgruppe  
PE 18

## Winkel 45° / Elbow 45°

formgespritzt, nach DIN EN 12201-3,  
Typ B

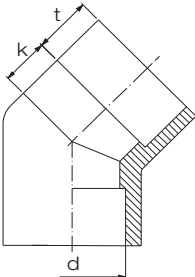
| PN 16   | d   | k  | t  | VE <sup>1)</sup> |
|---|-----|----|----|------------------|
|  | 20  | 11 | 16 | 200              |
|   | 25  | 14 | 18 | 160              |
|   | 32  | 17 | 20 | 200              |
|   | 40  | 21 | 22 | 50               |
|   | 50  | 26 | 24 | 35               |
|   | 63  | 33 | 29 | 40               |
|   | 75  | 38 | 32 | 30               |
|   | 90  | 46 | 37 | 18               |
|   | 110 | 56 | 42 | 8                |

1) VE = Verpackungseinheit im Karton

**DIBt**  
zugelassen

  
erhältlich  
ab d 20 - d 110  
auf Anfrage

Artikelgruppe **PE 100** 25 050...

Artikelgruppe **PE 100-RC** 70 050...

| Art.-Nr. | €/Stück |
|----------|---------|
| 0020 07  | 10,90   |
| 0025 07  | 12,65   |
| 0032 07  | 14,15   |
| 0040 07  | 17,75   |
| 0050 07  | 21,35   |
| 0063 07  | 27,90   |
| 0075 07  | 59,40   |
| 0090 07  | 87,40   |
| 0110 07  | 128,90  |

Rabattgruppe  
PE 18

## T-Stücke / Tee

formgespritzt, nach DIN EN 12201-3,  
Typ B

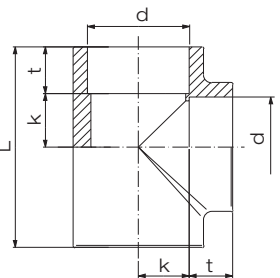
| PN 16   | d   | L   | k  | t  | VE <sup>1)</sup> |
|---|-----|-----|----|----|------------------|
|  | 20  | 60  | 14 | 16 | 300              |
|   | 25  | 70  | 17 | 18 | 160              |
|   | 32  | 80  | 21 | 20 | 120              |
|   | 40  | 94  | 25 | 22 | 30               |
|   | 50  | 108 | 30 | 24 | 20               |
|   | 63  | 131 | 36 | 29 | 26               |
|   | 75  | 155 | 34 | 31 | 18               |
|   | 90  | 185 | 51 | 37 | 8                |
|   | 110 | 205 | 57 | 44 | 6                |

1) VE = Verpackungseinheit im Karton

**DIBt**  
zugelassen

  
erhältlich  
ab d 20 - d 110  
auf Anfrage

Artikelgruppe **PE 100** 25 056...

Artikelgruppe **PE 100-RC** 70 056...

| Art.-Nr. | €/Stück |
|----------|---------|
| 0020 07  | 10,75   |
| 0025 07  | 11,85   |
| 0032 07  | 13,85   |
| 0040 07  | 17,20   |
| 0050 07  | 27,90   |
| 0063 07  | 38,80   |
| 0075 07  | 80,55   |
| 0090 07  | 125,00  |
| 0110 07  | 166,60  |

Rabattgruppe  
PE 18

## T-Stücke / Tee

formgespritzt, nach DIN EN 12201-3,  
Typ B, reduziert.

| PN 16 | $d_1$ | $d_2$ | L   | $t_1$ | $t_2$ | VE <sup>1)</sup> |
|-------|-------|-------|-----|-------|-------|------------------|
|       | 25    | 20    | 68  | 18    | 16    | 80               |
|       | 32    | 20    | 80  | 20    | 16    | 120              |
|       | 32    | 25    | 80  | 20    | 18    | 60               |
|       | 40    | 20    | 90  | 22    | 16    | 40               |
|       | 40    | 25    | 90  | 22    | 18    | 40               |
|       | 40    | 32    | 91  | 22    | 20    | 30               |
|       | 50    | 20    | 110 | 24    | 16    | 25               |
|       | 50    | 25    | 110 | 24    | 18    | 25               |
|       | 50    | 32    | 108 | 24    | 20    | 24               |
|       | 50    | 40    | 107 | 24    | 21    | 24               |
|       | 63    | 25    | 130 | 29    | 18    | 30               |
|       | 63    | 32    | 130 | 29    | 20    | 30               |
|       | 63    | 40    | 130 | 29    | 22    | 30               |
|       | 63    | 50    | 130 | 29    | 24    | 28               |

1) VE = Verpackungseinheit im Karton

Artikelgruppe **PE 100** 25 055...

Artikelgruppe **PE 100-RC** 70 055...

**DIBt**  
zugelassen

erhältlich  
ab d 20 - d 63  
auf Anfrage

| Art.-Nr. | /Stück |
|----------|--------|
| 2520 07  | 14,15  |
| 3220 07  | 17,05  |
| 3225 07  | 17,05  |
| 4020 07  | 20,10  |
| 4025 07  | 20,10  |
| 4032 07  | 20,10  |
| 5020 07  | 23,90  |
| 5025 07  | 23,90  |
| 5032 07  | 23,90  |
| 5040 07  | 27,60  |
| 6325 07  | 42,35  |
| 6332 07  | 42,35  |
| 6340 07  | 42,35  |
| 6350 07  | 42,35  |

Rabattgruppe  
PE 18

## Bundbuchsen / Flange adaptor

formgespritzt, nach DIN EN 12201-3,  
Typ B.

| PN 16 | d   | h  | k | t  | VE <sup>1)</sup> |
|-------|-----|----|---|----|------------------|
|       | 20  | 10 | 5 | 14 | 200              |
|       | 25  | 10 | 5 | 16 | 160              |
|       | 32  | 10 | 6 | 19 | 200              |
|       | 40  | 10 | 4 | 22 | 160              |
|       | 50  | 13 | 6 | 23 | 50               |
|       | 63  | 14 | 5 | 28 | 40               |
|       | 75  | 16 | 6 | 30 | 40               |
|       | 90  | 18 | 3 | 35 | 40               |
|       | 110 | 18 | 5 | 41 | 24               |

1) VE = Verpackungseinheit im Karton

Artikelgruppe **PE 100** 25 052...

Artikelgruppe **PE 100-RC** 70 052...

**DIBt**  
zugelassen

erhältlich  
ab d 20 - d 110  
auf Anfrage

| Art.-Nr. | €/Stück |
|----------|---------|
| 0020 07  | 8,00    |
| 0025 07  | 8,50    |
| 0032 07  | 9,40    |
| 0040 07  | 11,65   |
| 0050 07  | 13,80   |
| 0063 07  | 17,85   |
| 0075 07  | 34,25   |
| 0090 07  | 52,70   |
| 0110 07  | 78,15   |

Rabattgruppe  
PE 18

## Muffen / Socket

formgespritzt, nach DIN EN 12201-3,  
Typ B.

| PN 16 | d   | L  | t  | VE <sup>1)</sup> |
|-------|-----|----|----|------------------|
|       | 20  | 35 | 16 | 400              |
|       | 25  | 39 | 18 | 200              |
|       | 32  | 43 | 20 | 300              |
|       | 40  | 47 | 22 | 200              |
|       | 50  | 52 | 24 | 50               |
|       | 63  | 60 | 29 | 30               |
|       | 75  | 70 | 33 | 40               |
|       | 90  | 79 | 37 | 24               |
|       | 110 | 90 | 42 | 20               |

1) VE = Verpackungseinheit im Karton

Artikelgruppe **PE 100** 25 053...

Artikelgruppe **PE 100-RC** 70 053...

**DIBt**  
zugelassen

erhältlich  
ab d 20 - d 110  
auf Anfrage

| Art.-Nr. | €/Stück |
|----------|---------|
| 0020 07  | 7,50    |
| 0025 07  | 7,85    |
| 0032 07  | 9,20    |
| 0040 07  | 11,85   |
| 0050 07  | 17,20   |
| 0063 07  | 23,00   |
| 0075 07  | 32,20   |
| 0090 07  | 45,05   |
| 0110 07  | 77,15   |

Rabattgruppe  
PE 18

## Reduktionen / Reducer concentric

formgespritzt, nach DIN EN 12201-3,  
Typ B.

Artikelgruppe **PE 100** 25 057...

Artikelgruppe **PE 100-RC** 70 057...

| PN 16 | $d_1$ | $d_2$ | L  | t  | k  | VE <sup>1)</sup> |
|-------|-------|-------|----|----|----|------------------|
|       | 25    | 20    | 39 | 16 | 23 | 280              |
|       | 32    | 20    | 45 | 16 | 29 | 300              |
|       | 32    | 25    | 45 | 18 | 27 | 160              |
|       | 40    | 20    | 50 | 16 | 34 | 160              |
|       | 40    | 25    | 50 | 18 | 32 | 160              |
|       | 40    | 32    | 50 | 20 | 30 | 200              |
|       | 50    | 20    | 55 | 16 | 39 | 200              |
|       | 50    | 25    | 55 | 18 | 37 | 200              |
|       | 50    | 32    | 55 | 20 | 35 | 160              |
|       | 50    | 40    | 55 | 26 | 29 | 160              |
|       | 63    | 25    | 65 | 18 | 47 | 120              |
|       | 63    | 32    | 65 | 20 | 45 | 50               |
|       | 63    | 40    | 65 | 22 | 43 | 50               |
|       | 63    | 50    | 65 | 24 | 41 | 40               |
|       | 75    | 63    | 64 | 29 | 35 | 32               |
|       | 90    | 63    | 88 | 29 | 59 | 40               |
|       | 90    | 75    | 86 | 32 | 54 | 24               |
|       | 110   | 63    | 90 | 29 | 61 | 30               |
|       | 110   | 90    | 89 | 37 | 52 | 24               |

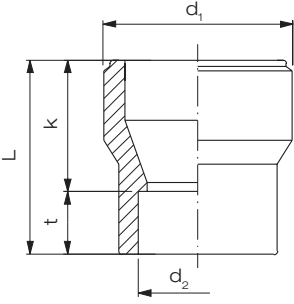

1) VE = Verpackungseinheit im Karton

**DIBt**  
zugelassen

  
erhältlich  
ab d 20 - d 110  
auf Anfrage

| Art.-Nr. | €/Stück |
|----------|---------|
| 2520 07  | 7,85    |
| 3220 07  | 9,20    |
| 3225 07  | 9,20    |
| 4020 07  | 11,10   |
| 4025 07  | 11,10   |
| 4032 07  | 11,10   |
| 5020 07  | 13,55   |
| 5025 07  | 13,55   |
| 5032 07  | 13,55   |
| 5040 07  | 13,55   |
| 6325 07  | 17,20   |
| 6332 07  | 17,20   |
| 6340 07  | 17,20   |
| 6350 07  | 17,60   |
| 7563 07  | 29,25   |
| 9063 07  | 40,85   |
| 9075 07  | 40,85   |
| 1163 07  | 52,15   |
| 1190 07  | 52,15   |

Rabattgruppe  
PE 18

## Endkappen / End cap

formgespritzt, nach DIN EN 12201-3,  
Typ B.

Artikelgruppe **PE 100** 25 054...

Artikelgruppe **PE 100-RC** 70 054...

| PN 16 | d   | L  | t  | VE <sup>1)</sup> |
|-------|-----|----|----|------------------|
|       | 20  | 25 | 16 | 280              |
|       | 25  | 30 | 18 | 240              |
|       | 32  | 35 | 20 | 400              |
|       | 40  | 38 | 22 | 200              |
|       | 50  | 50 | 24 | 50               |
|       | 63  | 59 | 29 | 32               |
|       | 75  | 67 | 32 | 28               |
|       | 90  | 77 | 37 | 30               |
|       | 110 | 94 | 42 | 20               |

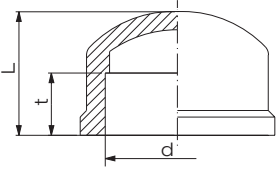

1) VE = Verpackungseinheit im Karton

**DIBt**  
zugelassen

  
erhältlich  
ab d 20 - d 110  
auf Anfrage

| Art.-Nr. | €/Stück |
|----------|---------|
| 0020 07  | 7,85    |
| 0025 07  | 8,30    |
| 0032 07  | 9,05    |
| 0040 07  | 11,85   |
| 0050 07  | 14,60   |
| 0063 07  | 19,65   |
| 0075 07  | 39,60   |
| 0090 07  | 55,50   |
| 0110 07  | 75,60   |

Rabattgruppe  
PE 18

## Verschraubungen Typ 24 / Union type 24

formgespritzt, nach DIN EN 12201-3,  
Typ B, Dichtung aus FKM, Betriebsdruck 10 bar<sup>2)</sup>.

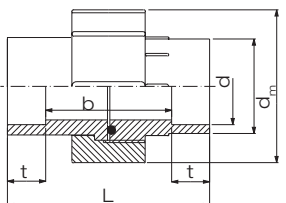
| PN 10   | d  | d <sub>m</sub> | L  | t  | b  | VE <sup>1)</sup> |
|---|----|----------------|----|----|----|------------------|
|  | 20 | 47             | 45 | 16 | 24 | 80               |
|   | 25 | 57             | 49 | 18 | 26 | 80               |
|   | 32 | 64             | 53 | 20 | 30 | 60               |
|   | 40 | 78             | 59 | 22 | 31 | 30               |
|   | 50 | 89             | 67 | 24 | 35 | 20               |
|   | 63 | 109            | 79 | 29 | 39 | 10               |

- 1) VE = Verpackungseinheit im Karton  
2) geprüft mit Wasser 20°C bei kontanten Betriebsbedingungen

Artikelgruppe **PE 100** 25 024...

Artikelgruppe **PE 100-RC** 70 024...



| Art.-Nr. | €/Stück |
|----------|---------|
| 1120 07  | 38,35   |
| 1125 07  | 45,85   |
| 1132 07  | 75,35   |
| 1140 07  | 106,15  |
| 1150 07  | 123,60  |
| 1163 07  | 168,05  |

Rabattgruppe  
PE 18

## Adapter mit Außengewinde / Adaptor male

formgespritzt mit „R“- oder „NPT“-Gewinde<sup>2)</sup>, nach DIN EN 12201-3,  
Typ B, Betriebsdruck 8 bar<sup>3)</sup>.

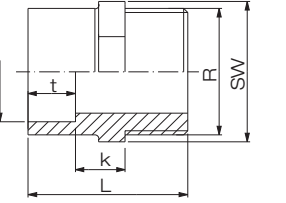
| PN 8  | d  | SW | L  | R      | t  | k  | VE <sup>1)</sup> |
|---|----|----|----|--------|----|----|------------------|
|  | 20 | 27 | 51 | 3/4"   | 16 | 15 | 200              |
|   | 25 | 36 | 61 | 1"     | 20 | 17 | 300              |
|   | 32 | 46 | 66 | 1 1/4" | 22 | 17 | 200              |
|   | 40 | 55 | 74 | 1 1/2" | 24 | 21 | 100              |
|   | 50 | 65 | 78 | 2"     | 29 | 18 | 30               |

- 1) VE = Verpackungseinheit im Karton  
2) NPT-Gewinde auf Anfragen  
3) geprüft mit Wasser 20°C bei kontanten Betriebsbedingungen

Artikelgruppe **PE 100** 25 035...

Artikelgruppe **PE 100-RC** 70 035...

**DIBt**  
zugelassen



| R-Gew.<br>Art.-Nr. | €/Stück |
|--------------------|---------|
| 2025 07            | 17,85   |
| 2532 07            | 22,05   |
| 3240 07            | 26,10   |
| 4050 07            | 42,10   |
| 5063 07            | 49,40   |

Rabattgruppe  
PE 18

## Adapter mit Innengewinde / Adaptor female

formgespritzt mit „R“- oder „NPT“-Gewinde<sup>2)</sup>, nach DIN EN 12201-3,  
Typ B, Betriebsdruck 8 bar<sup>3)</sup>.

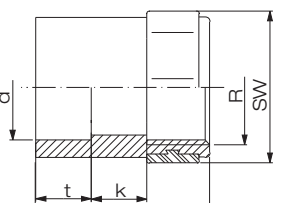
| PN 8  | d  | SW | L  | R      | t  | k  | VE <sup>1)</sup> |
|---|----|----|----|--------|----|----|------------------|
|  | 20 | 32 | 45 | 1/2"   | 16 | 13 | 500              |
|   | 25 | 41 | 50 | 3/4"   | 18 | 14 | 300              |
|   | 32 | 46 | 57 | 1"     | 20 | 17 | 200              |
|   | 40 | 55 | 62 | 1 1/4" | 22 | 18 | 50               |
|   | 50 | 70 | 68 | 1 1/2" | 24 | 20 | 20               |
|   | 63 | 85 | 74 | 2"     | 29 | 15 | 20               |

- 1) VE = Verpackungseinheit im Karton  
2) NPT-Gewinde auf Anfrage  
3) geprüft mit Wasser 20°C bei kontanten Betriebsbedingungen

Artikelgruppe **PE 100** 25 034...

Artikelgruppe **PE 100-RC** 70 034...

**DIBt**  
zugelassen



| R-Gew.<br>Art.-Nr. | €/Stück |
|--------------------|---------|
| 2020 07            | 18,45   |
| 2525 07            | 21,55   |
| 3232 07            | 27,05   |
| 4040 07            | 30,40   |
| 5050 07            | 47,40   |
| 6363 07            | 54,25   |

Rabattgruppe  
PE 18